

R88M-G□

Серводвигатели серии G

Широкий спектр компактных серводвигателей

- Пиковый момент — 300 % номинального в течение 3 секунд и более в зависимости от модели
- Серводвигатели поддерживаются сервоприводами SmartStep2, Accurax G5 и серии G
- Доступны модели цилиндрической и укороченной («плоской») формы
- Точность энкодера 10000 имп/об (стандартный вариант), также в качестве опции возможно применение 17-разрядного инкрементного или абсолютного энкодера
- IP65 в базовом исполнении, масляное уплотнение вала в качестве опции
- Предусмотрены модели двигателей с тормозом

Номинальные параметры

- 230 В~, 1-фазн., от 50 Вт до 1,5 кВт (номинальный крутящий момент от 0,16 до 8,62 Н·м)



Конфигурация системы

(смотрите раздел сервоприводов)

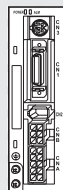

SmartStep 2
Сервопривод, управляемый импульсами (100...750 Вт)

Варианты приводов



Сервопривод серии G
Модели с портом ML2 и аналоговым/импульсным входом (100...1500 Вт)

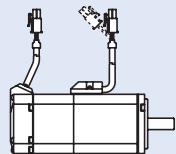
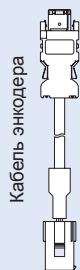

Серводвигатель со стандартным разъемом
3000 об/мин (50...750 Вт)

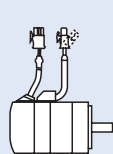

Серводвигатель плоского типа со стандартным разъемом
3000 об/мин (100...400 Вт)

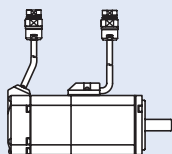
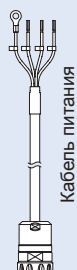
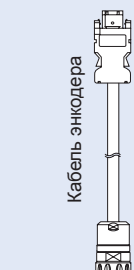

Серводвигатель с круглым разъемом
3000 об/мин (50...750 Вт)

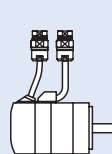

Серводвигатель плоского типа с круглым разъемом
3000 об/мин (100...400 Вт)

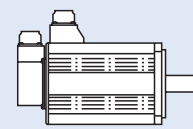
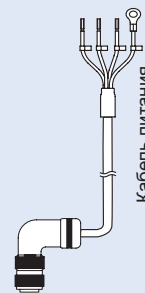
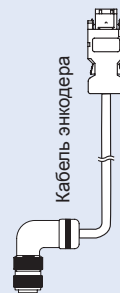

3000 об/мин (1000...1500 Вт)

2000 об/мин (1000...1500 Вт)

1000 об/мин (900 Вт)

Комбинации серводвигателей и сервоприводов

Семейство		Серводвигатель					Сервопривод		
		Напря- жение	Скорость	Номиналь- ный момент	Мощ- ность	Модель	SmartStep2 ³	Серия G ML2	Серия G, ан./имп.
Цилин- дриче- ские	50...750 Вт	230 В	3000 мин ⁻¹	0,16 Н·м	50 Вт	R88M-G05030□-□S2-□	R7D-BP01H	R88D-GN01H-ML2	R88D-GT01H
				0,32 Н·м	100 Вт	R88M-G10030□-□S2-□	R7D-BP01H	R88D-GN01H-ML2	R88D-GT01H
				0,64 Н·м	200 Вт	R88M-G20030□-□S2-□	R7D-BP02HH	R88D-GN02H-ML2	R88D-GT02H
				1,3 Н·м	400 Вт	R88M-G40030□-□S2-□	R7D-BP04H	R88D-GN04H-ML2	R88D-GT04H
				2,4 Н·м	750 Вт	R88M-G75030□-□S2-□	R88D-GP08H	R88D-GN08H-ML2	R88D-GT08H
	900...1500 Вт		2000 мин ⁻¹	3,18 Н·м	1000 Вт	R88M-G1K030T-□S2	-	R88D-GN15H-ML2	R88D-GT15H
				4,77 Н·м	1500 Вт	R88M-G1K530T-□S2	-	R88D-GN15H-ML2	R88D-GT15H
				4,8 Н·м	1000 Вт	R88M-G1K020T-□S2	-	R88D-GN10H-ML2	R88D-GT10H
				7,15 Н·м	1500 Вт	R88M-G1K520T-□S2	-	R88D-GN15H-ML2	R88D-GT15H
				8,62 Н·м	900 Вт	R88M-G90010T-□S2	-	R88D-GN15H-ML2	R88D-GT15H
Плоские	100...400 Вт	3000 мин ⁻¹	0,32 Н·м	100 Вт	R88M-GP10030□-□S2-□	R7D-BP01H	R88D-GN01H-ML2	R88D-GT01H	
			0,64 Н·м	200 Вт	R88M-GP20030□-□S2-□	R7D-BP02HH	R88D-GN02H-ML2	R88D-GT02H	
			1,3 Н·м	400 Вт	R88M-GP40030□-□S2-□	R7D-BP04H	R88D-GN04H-ML2	R88D-GT04H	

- Примечание:**
1. Сведения о заказных номерах серводвигателей и кабелей приведены в разделе «Информация для заказа» в конце данного технического описания.
 2. Подробную информацию о характеристиках и выборе приводов смотрите в техническом описании сервоприводов.
 3. SmartStep2 поддерживает только инкрементные энкодеры.

Обозначение модели

Серводвигатель

R88M-GP10030H-BOS2-D

Серводвигатели серии G

Тип двигателя

Пропуск	Цилиндрический тип
P	Плоский тип

Мощность

050	50 Вт
100	100 Вт
200	200 Вт
400	400 Вт
750	750 Вт
900	900 Вт
1K0	1 кВт
1K5	1,5 кВт

Номинальная скорость (об/мин)

10	1000
20	2000
30	3000

Тип разъема

Пропуск	Стандартный разъем
D	Круглый разъем

Конструкция вала

Пропуск	Прямой вал, без шпонки
S2	Прямой, со шпонкой и резьбой

Наличие масляного уплотнения

Пропуск	Без масляного уплотнения
O	Масляное уплотнение

Наличие тормоза

Пропуск	Без тормоза
B	Тормоз

Характеристики напряжения и энкодера

H	230 В с инкрементным энкодером
T	230 В с абсолютным энкодером

Характеристики серводвигателей

Цилиндрические серводвигатели 3000/2000/1000 об/мин

Номинальные параметры и характеристики

Напряжение питания		230 В									
Модель серводвигателя R88M-□		G05030	G10030	G20030	G40030	G75030	G1K030T	G1K530T	G1K020T	G1K520T	G90010T
Номинальная мощность	Вт	50	100	200	400	750	1,000	1,500	1,000	1,500	900
Номинальный момент	Н·м	0,16	0,32	0,64	1,3	2,4	3,18	4,77	4,8	7,15	8,62
Кратковременный пиковый момент	Н·м	0,45	0,90	1,78	3,67	7,05	9,1	12,8	13,5	19,6	18,4
Номинальный ток	А (ср. кв. зн.)	1,1		1,6	2,6	4	7,2	9,4	5,6	9,4	7,6
Кратковременный макс. ток	А (ср. кв. зн.)	3,4		4,9	7,9	12,1	21,4	28,5	17,1	28,5	17,1
Номинальная скорость	мин ⁻¹	3,000						2,000		1,000	
Макс. скорость	мин ⁻¹	5,000			4,500		5,000		3,000		2,000
Постоянная момента	Н·м/А (ср. кв. зн.)	0,14	0,19	0,41	0,51	0,64	0,44	0,51	0,88	0,76	1,13
Момент инерции ротора (JM)	кг·м ² ×10 ⁻⁴	0,025	0,051	0,14	0,26	0,87	1,69	2,59	6,17	11,2	
Допустимый момент инерции нагрузки (JL)	Кратен значению (JM)	30				20		15		10	
Номинальная скорость преобразования мощности	кВт/с	10,4	20,1	30,3	62,5	66	60	88	37,3	45,8	66,3
Применимый энкодер		Инкрементный энкодер (10000 импульсов)					-				
		Инкрементный/абсолютный энкодер (17 разрядов)									
Допустимая радиальная нагрузка	Н	68		245		392		490		686	
Допустимая осевая нагрузка	Н	58		98		147		196			
Приблиз. масса	кг (без тормоза)	0,3	0,5	0,8	1,2	2,3	4,5	5,1	6,8	8,5	
	кг (с тормозом)	0,5	0,7	1,3	1,7	3,1	5,1	6,5	8,7	10,1	10
Характеристики тормозов	Номинальное напряжение	24 В= ±5 %					24 В= ±10 %				
	Момент инерции тормоза J	0,002		0,018		0,075	0,25	0,33	1,35		
	Потребляемая мощность (при 20°C)	7		9		10	18	19	14	19	
	Потребляемый ток (при 20°C)	0,3		0,36		0,42	0,74	0,81	0,59	0,79	
	Тормозной момент	0,29		1,27		2,45	4,9	7,8	4,9	13,7	
	Время наложения тормоза	35		50		70	50		80	100	
	Время отпущения	20		15		20	15		70	50	
Основные характеристики	Режим работы	Непрерывная работа									
	Класс изоляции	Класс В					Класс F				
	Температура окружающей среды, рабочая/хранения	От 0 до 40°C / от -20 до 65°C					От 0 до 40°C / от -20 до 80°C				
	Относительная влажность окружающей среды, рабочая/хранения	Отн. влажн. 85 % (без конденсации)									
	Класс вибрации	V-15									
	Сопротивление изоляции	Не менее 20 МОм при 500 В= между клеммами питания и клеммой FG									
	Тип корпуса	Полностью закрытый корпус, естественное охлаждение, IP65 (за исключением отверстия вала и вводов проводов)									
	Вибропрочность	Вибрационное ускорение 49 м/с ²					Вибрационное ускорение 24,5 м/с ²				
	Монтаж	Фланцевый монтаж									

Механические характеристики (момент-скорость)

R88M-G05030H/T (50 Вт)

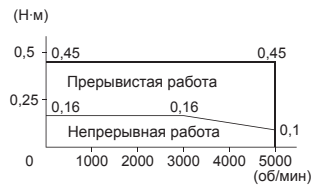

R88M-G10030H/T (100 Вт)

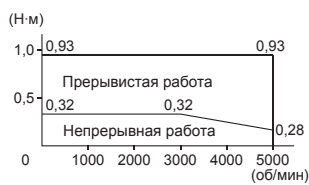

R88M-G20030H/T (200 Вт)

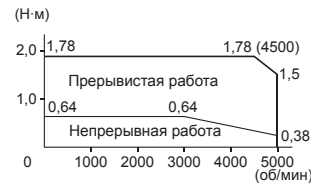

R88M-G40030H/T (400 Вт)

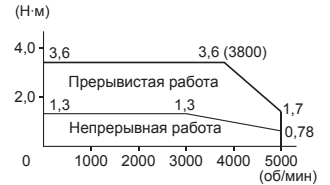

R88M-G75030H/T (750 Вт)

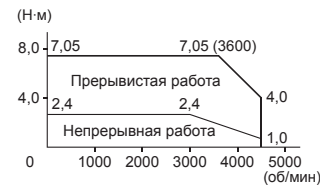

R88M-G1K030T (1 кВт)

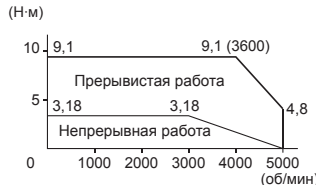

R88M-G1K530T (1,5 кВт)

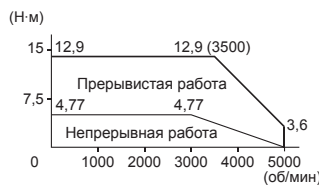

R88M-G1K020T (1 кВт)

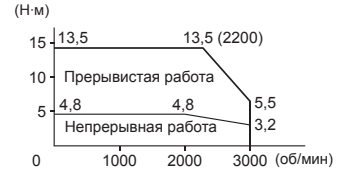

R88M-G1K520T (1,5 кВт)

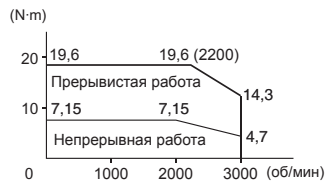

R88M-G90010T (900 Вт)

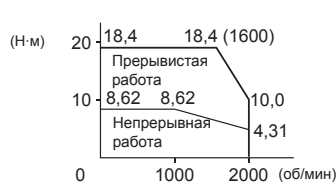

Плоские серводвигатели 3000 об/мин

Номинальные параметры и характеристики

Напряжение питания		230 В		
Модель серводвигателя R88M-□		GP10030□	GP20030□	GP40030□
Номинальная мощность	Вт	100	200	400
Номинальный момент	Н·м	0,32	0,64	1,3
Кратковременный пиковый момент	Н·м	0,86	1,8	3,65
Номинальный ток	А (ср.кв.зн.)	1	1,6	2,5
Кратковременный макс. ток	А (ср.кв.зн.)	3,1	4,9	7,5
Номинальная скорость	мин ⁻¹	3000		
Макс. скорость	мин ⁻¹	5000		
Постоянная момента	Н·м/А (ср.кв.зн.)	0,34	0,42	0,54
Момент инерции ротора (JM)	кг·м ² × 10 ⁻⁴	0,1	0,35	0,64
Допустимый момент инерции нагрузки (JL)	Кратен значению (JM)	20		
Номинальная скорость преобразования мощности	кВт/с	10,2	11,5	25,5
Применимый энкодер		Инкрементный (10000 импульсов)		
		Инкрементный/абсолютный энкодер (17 разрядов)		
Допустимая радиальная нагрузка	Н	68	245	
Допустимая осевая нагрузка	Н	58	98	
Приблиз. масса	кг (без тормоза)	0,7	1,3	1,8
	кг (с тормозом)	0,9	2	2,5
Характеристики тормозов	Номинальное напряжение	24 В = ±10 %		
	Момент инерции тормоза J	кг·м ² × 10 ⁻⁴	0,03	0,09
	Потребляемая мощность (при 20°C)	Вт	7	10
	Потребляемый ток (при 20°C)	А	0,29	0,41
	Тормозной момент	Н·м (минимум)	0,29	1,27
	Время наложения тормоза	мс (макс.)	50	60
	Время отпускания	мс (макс.)	15	
Основные характеристики	Режим работы	Непрерывная работа		
	Класс изоляции	Класс В		
	Температура окружающей среды, рабочая/хранения	От 0 до 40°C / от -20 до 80°C		
	Относительная влажность окружающей среды, рабочая/хранения	Отн. влажн. 85 % (без конденсации)		
	Класс вибрации	V-15		
	Сопротивление изоляции	Не менее 20 МОм при 500 В= между клеммами питания и клеммой FG		
	Тип корпуса	Полностью закрытый корпус, естественное охлаждение, IP65 (за исключением отверстия вала и вводов проводов)		
	Вибропрочность	Вибрационное ускорение 49 м/с ²		
Монтаж	Фланцевый монтаж			

Механические характеристики (момент-скорость)

R88M-GP10030H/T (100 Вт)

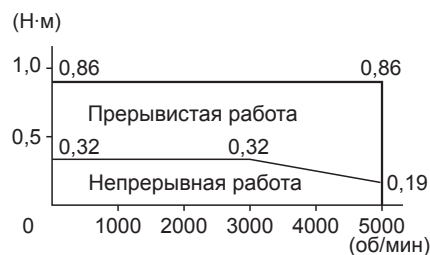

R88M-GP20030H/T (200 Вт)

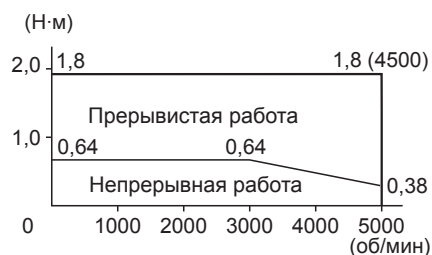

R88M-GP40030H/T (400 Вт)

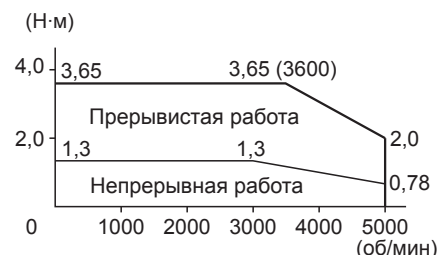

Размеры

Серводвигатели

Цилиндрического типа, 3000 об/мин (230 В, 50...100 Вт)

Размеры (мм)	Размеры фланца		Вал		Приблиз. масса, кг	
	Без тормоза	С тормозом	D	S	Без тормоза	С тормозом
Р88М-G05030□□S2-□	72	102	30 ^{h7}	8 ^{h6}	0,3	0,5
Р88М-G10030□□S2-□	92	122		3 ^{h9}	0,5	0,7

Серводвигатель со стандартным разъемом

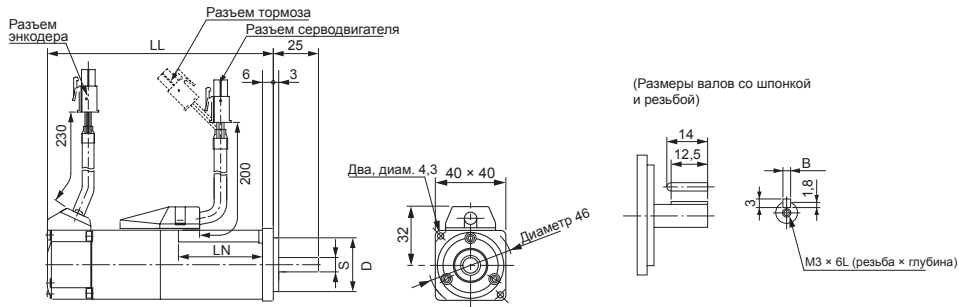

Серводвигатель с круглым разъемом

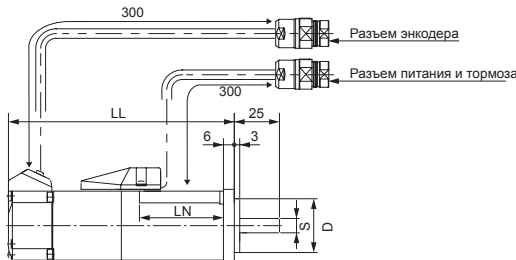

Назначение контактов разъема энкодера



Длина кабеля 300±30
Разъем по выбору
Производство Нурпелас
SRUC-17G-MRW087 (штыревой)

Номер вывода	Сигнал
1	BAT - (0 V)
2	BAT +
3	S +
4	S -
5...7	Не использ.
8	ESV (питание)
9	EOV (питание)
10...17	Не использ.
Корпус/разъем	FG (заземление)

*Примечание: выводы 1 и 2 используются только в моделях с абс. энкодером.

Назначение контактов разъема питания и тормоза



Длина кабеля 300±30
Разъем по выбору
Производство Нурпелас
SRUC-06J-MSCN236 (штыревой)

Номер вывода	Выход
1	Фаза U
2	Фаза V
3	Фаза W
4	*Выход тормоза
5	*Выход тормоза
6	FG (заземление)

*Примечание: выводы 4 и 5 используются только в моделях с тормозом.

Ответный разъем: Гнездовой разъем: SPOC-06K-FSDN169

Ответный разъем: Гнездовой разъем: SPOC-17H-FRON169

Цилиндрического типа, 3000 об/мин (230 В, 200...750 Вт)

Размеры (мм)	Размеры фланца		Вал					Приблиз. масса, кг									
	Без тормоза	С тормозом	D1	D2	C	G	Z	S	QK	B	H	T1	Резьба x Глубина	Без тормоза	С тормозом		
Р88М-G20030□□S2-□	79,5	116	30	43	70	50 ^{h7}	60	6,5	4,5	11 ^{h6}	18	4 ^{h9}	4	2,5	M4 x 8L	0,8	1,3
Р88М-G40030□□S2-□	99	135,5			90	70 ^{h7}	80	8	6	14 ^{h6}	22,5	5 ^{h9}	5	3	M5 x 10L	1,2	1,7
Р88М-G75030□□S2-□	112,2	149,2	35	53						19 ^{h6}	22	6 ^{h9}	6	3,5		2,3	3,1

Серводвигатель со стандартным разъемом

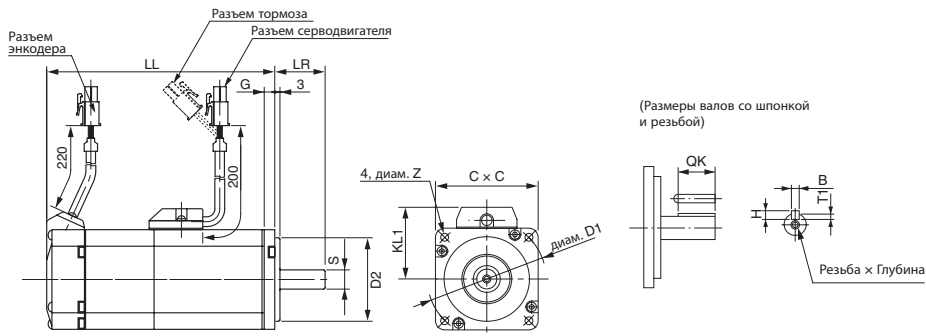

Серводвигатель с круглым разъемом

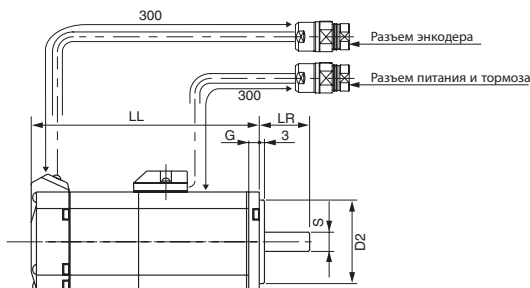

Назначение контактов разъема энкодера



Длина кабеля 300±30
Разъем по выбору
Производство Нурпелас
SRUC-17G-MRW087 (штыревой)

Номер вывода	Сигнал
1	Бат. - (0 В)
2	Бат. +
3	S +
4	S -
5...7	Не использ.
8	ESV (питание)
9	EOV (питание)
10...17	Не использ.
Корпус/разъем	FG (заземление)

*Примечание: выводы 1 и 2 используются только в моделях с абс. энкодером.

Ответный разъем: Гнездовой разъем: SPOC-17H-FRON169

Назначение контактов разъема питания и тормоза



Длина кабеля 300±30
Разъем по выбору
Производство Нурпелас
SRUC-06J-MSCN236 (штыревой)

Номер вывода	Мощность
1	Фаза U
2	Фаза V
3	Фаза W
4	*Выход тормоза
5	*Выход тормоза
6	FG (заземление)

*Примечание: выводы 4 и 5 используются только в моделях с тормозом.

Ответный разъем: Гнездовой разъем: SPOC-06K-FSDN169

Цилиндрического типа, 3000, 2000 и 1000 об/мин (230 В, 900 Вт...1,5 кВт)

Размеры (мм)	Без тормоза	С тормозом	LR	KL1	Размеры фланца								Вал						Приблиз. масса, кг	
					Модель	LL	LL	D1	D2	D3	C	G	F	Z	S	QK	B	H	T1	Резьба х Глубина
R88M-G1K030T-□S2	175	200	55	98	100	80 ^{h7}	120	90	7	3	6,6	19 ^{h6}	42	6 ^{h9}	6	3,5	M5 × 12L	4,5	5,1	
R88M-G1K530T-□S2	180	205		103	115	95 ^{h7}	135	100	10		9							5,1	6,5	
R88M-G1K020T-□S2	150	175		118	145	110 ^{h7}	165	130	12	6		22 ^{h6}	41	8 ^{h9}	7	4		6,8	8,7	
R88M-G1K520T-□S2	175	200																8,5	10,1	
R88M-G90010T-□S2	175	200	70																10	

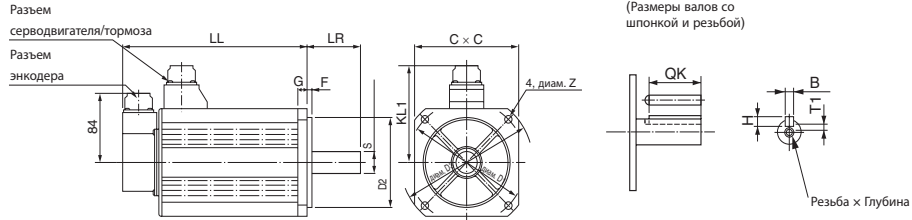

Плоского типа, 3000 об/мин (230 В, 100...400 Вт)

Размеры (мм)	Без тормоза	С тормозом	LR	KL1	Размеры фланца							Вал						Приблиз. масса, кг	
					Модель	LL	LL	D1	D2	C	F	G	Z	S	QK	B	H	T1	Резьба х Глубина
R88M-GP10030H-□S2-□	60,5	84,5	25	43	70	50 ^{h7}	60	3	7	4,5	8 ^{h6}	12,5	3 ^{h9}	3	1,8	M3x6L	0,7	0,9	
R88M-GP10030T-□S2-□	87,5	111,5																	
R88M-GP20030H-□S2-□	67,5	100	30	53	90	70 ^{h7}	80	5	8	5,5	11 ^{h6}	18	4 ^{h9}	4	2,5	M4x8L	1,3	2	
R88M-GP20030T-□S2-□	94,5	127																	
R88M-GP40030H-□S2-□	82,5	115									14 ^{h6}	22,5	5 ^{h9}	5	3,0	M5x10L	1,8	2,5	
R88M-GP40030T-□S2-□	109,5	142																	

Серводвигатель со стандартным разъемом

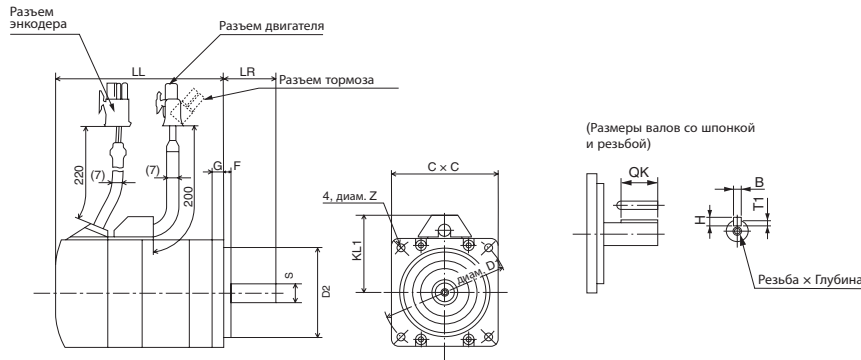

Серводвигатель с круглым разъемом

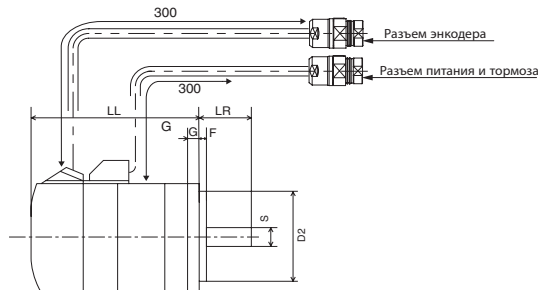

Назначение контактов разъема энкодера

Длина кабеля 300±30
Разъем по выбору
Производство Hupertac
SRUC-17G-MRWN087 (штиревой)

Номер вывода	Сигнал
1	Бат. -(0 В)
2	Бат. +
3	S +
4	S -
5...7	Не использ.
8	ESV (питание)
9	EDV (питание)
10...17	Не использ.

Корпус разъем: FG (заземление)

Назначение контактов разъема питания и тормоза

Длина кабеля 300±30
Разъем по выбору
Производство Hupertac
SRUC-06J-MSCN236 (штиревой)

Номер вывода	Выход
1	Фаза U
2	Фаза V
3	Фаза W
4	*Выход тормоза
5	*Выход тормоза
6	FG (заземление)

*Примечание: выходы 4 и 5 используются только в моделях с тормозом.

*Примечание: выходы 1 и 2 используются только в моделях с абс. энкодером.

Ответный разъем: Гнездовой разъем: SPOC-06K-FSDN169

Информация для заказа

(смотрите раздел сервоприводов)

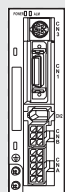

SmartStep 2
Сервопривод, управляемый импульсами (100...750 Вт)

Варианты приводов
②

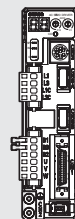

Сервопривод серии G
Модели с портом ML2 и аналоговым/импульсным входом (100...1500 Вт)

③ Кабель энкодера
⑨ Кабель тормоза
⑥ Кабель питания

① Серводвигатель со стандартным разъемом 3000 об/мин (50...750 Вт)
① Серводвигатель плоского типа со стандартным разъемом 3000 об/мин (100...400 Вт)

④ Кабель энкодера
⑦ Кабель питания

① Серводвигатель с круглым разъемом 3000 об/мин (50...750 Вт)
① Серводвигатель плоского типа с круглым разъемом 3000 об/мин (100...400 Вт)

⑤ Кабель энкодера
⑧ Кабель питания

① 3000 об/мин (1000...1500 Вт)
① 2000 об/мин (1000...1500 Вт)
① 1000 об/мин (900 Вт)

Серводвигатель

① Выберите двигатель цилиндрического или плоского типа из таблиц двигателей на следующих страницах.

Сервопривод

② Подробную информацию о характеристиках и выборе приводов и дополнительных принадлежностей смотрите в техническом описании сервоприводов серии G и SmartStep2.

Цилиндрические серводвигатели 3000/2000/1000 об/мин (230 В, 50 Вт...1,5 кВт)

Обозначение	Характеристики					Серводвигатель		Совместимые сервоприводы	
	Энкодер и конструкция	Скорость	Конструкция	Номинальный момент	Мощность	Модели со стандартным разъемом	Модели с круглым разъемом	SmartStep 2	Серия G
<p>(50...750 Вт)</p>	Инкрементный энкодер (10 000 имп/об) Прямолинейный вал со шпонкой и резьбой	3000 мин ⁻¹	Без тормоза	0,16 Н·м	50 Вт	R88M-G05030H-S2	R88M-G05030H-S2-D	R7D-BP01H	R88D-G□01H□
				0,32 Н·м	100 Вт	R88M-G10030H-S2	R88M-G10030H-S2-D	R7D-BP01H	R88D-G□01H□
				0,64 Н·м	200 Вт	R88M-G20030H-S2	R88M-G20030H-S2-D	R7D-BP02HH	R88D-G□02H□
				1,3 Н·м	400 Вт	R88M-G40030H-S2	R88M-G40030H-S2-D	R7D-BP04H	R88D-G□04H□
				2,4 Н·м	750 Вт	R88M-G75030H-S2	R88M-G75030H-S2-D	R88D-GP08H	R88D-G□08H□
				0,16 Н·м	50 Вт	R88M-G05030H-BS2	R88M-G05030H-BS2-D	R7D-BP01H	R88D-G□01H□
			С тормозом	0,32 Н·м	100 Вт	R88M-G10030H-BS2	R88M-G10030H-BS2-D	R7D-BP01H	R88D-G□01H□
				0,64 Н·м	200 Вт	R88M-G20030H-BS2	R88M-G20030H-BS2-D	R7D-BP02HH	R88D-G□02H□
				1,3 Н·м	400 Вт	R88M-G40030H-BS2	R88M-G40030H-BS2-D	R7D-BP04H	R88D-G□04H□
				2,4 Н·м	750 Вт	R88M-G75030H-BS2	R88M-G75030H-BS2-D	R88D-GP08H	R88D-G□08H□

Обозначение	Характеристики					Серводвигатель		Совместимые сервоприводы (2)	
	Энкодер и конструкция	Скорость	Конструкция	Номинальный момент	Мощность	Модели со стандартным разъемом	Модели с круглым разъемом	SmartStep 2	Серия G
 <p>(50...750 Вт) (900...1500 Вт)</p>	Абсолютный/инкрементный энкодер (17 разр.) Прямолинейный вал со шпонкой и резьбой	3000 мин ⁻¹	Без тормоза	0,16 Н·м	50 Вт	R88M-G05030T-S2	R88M-G05030T-S2-D	-	R88D-G□01H□
				0,32 Н·м	100 Вт	R88M-G10030T-S2	R88M-G10030T-S2-D	-	R88D-G□01H□
				0,64 Н·м	200 Вт	R88M-G20030T-S2	R88M-G20030T-S2-D	-	R88D-G□02H□
				1,3 Н·м	400 Вт	R88M-G40030T-S2	R88M-G40030T-S2-D	-	R88D-G□04H□
				2,4 Н·м	750 Вт	R88M-G75030T-S2	R88M-G75030T-S2-D	-	R88D-G□08H□
				3,18 Н·м	1 кВт	R88M-G1K030T-S2	-	-	R88D-G□15H□
			4,77 Н·м	1,5 кВт	R88M-G1K530T-S2	-	-	R88D-G□15H□	
			С тормозом	0,16 Н·м	50 Вт	R88M-G05030T-BS2	R88M-G05030T-BS2-D	-	R88D-G□01H□
				0,32 Н·м	100 Вт	R88M-G10030T-BS2	R88M-G10030T-BS2-D	-	R88D-G□01H□
				0,64 Н·м	200 Вт	R88M-G20030T-BS2	R88M-G20030T-BS2-D	-	R88D-G□02H□
				1,3 Н·м	400 Вт	R88M-G40030T-BS2	R88M-G40030T-BS2-D	-	R88D-G□04H□
				2,4 Н·м	750 Вт	R88M-G75030T-BS2	R88M-G75030T-BS2-D	-	R88D-G□08H□
3,18 Н·м	1 кВт	R88M-G1K030T-BS2		-	-	R88D-G□15H□			
2000 мин ⁻¹	Без тормоза	4,8 Н·м	1 кВт	R88M-G1K020T-S2	-	-	R88D-G□10H□		
		7,15 Н·м	1,5 кВт	R88M-G1K520T-S2	-	-	R88D-G□15H□		
		4,8 Н·м	1 кВт	R88M-G1K020T-BS2	-	-	R88D-G□10H□		
		7,15 Н·м	1,5 кВт	R88M-G1K520T-BS2	-	-	R88D-G□15H□		
		1000 мин ⁻¹	Без тормоза	8,62 Н·м	900 Вт	R88M-G90010T-S2	-	-	R88D-G□15H□
				8,62 Н·м	900 Вт	R88M-G90010T-BS2	-	-	R88D-G□15H□

Плоские серводвигатели 3000 об/мин (230 В, 100...400 Вт)

Обозначение	Характеристики				Серводвигатель		Совместимые сервоприводы (2)	
	Энкодер и конструкция	Номинальный момент	Мощность	Модели со стандартным разъемом	Модели с круглым разъемом	SmartStep 2	Серия G	
	Инкрементный энкодер (10 000 импульсов) Прямолинейный вал со шпонкой и резьбой	Без тормоза	0,32 Н·м	100 Вт	R88M-GP10030H-S2	R88M-GP10030H-S2-D	R7D-BP01H	R88D-G□01H□
			0,64 Н·м	200 Вт	R88M-GP20030H-S2	R88M-GP20030H-S2-D	R7D-BP02HH	R88D-G□02H□
			1,3 Н·м	400 Вт	R88M-GP40030H-S2	R88M-GP40030H-S2-D	R7D-BP04H	R88D-G□04H□
			0,32 Н·м	100 Вт	R88M-GP10030H-BS2	R88M-GP10030H-BS2-D	R7D-BP01H	R88D-G□01H□
			0,64 Н·м	200 Вт	R88M-GP20030H-BS2	R88M-GP20030H-BS2-D	R7D-BP02HH	R88D-G□02H□
			1,3 Н·м	400 Вт	R88M-GP40030H-BS2	R88M-GP40030H-BS2-D	R7D-BP04H	R88D-G□04H□
	Инкрементный/абсолютный энкодер (17 разрядов) Прямолинейный вал со шпонкой и резьбой	Без тормоза	0,32 Н·м	100 Вт	R88M-GP10030T-S2	R88M-GP10030T-S2-D	-	R88D-G□01H□
			0,64 Н·м	200 Вт	R88M-GP20030T-S2	R88M-GP20030T-S2-D	-	R88D-G□02H□
			1,3 Н·м	400 Вт	R88M-GP40030T-S2	R88M-GP40030T-S2-D	-	R88D-G□04H□
			0,32 Н·м	100 Вт	R88M-GP10030T-BS2	R88M-GP10030T-BS2-D	-	R88D-G□01H□
			0,64 Н·м	200 Вт	R88M-GP20030T-BS2	R88M-GP20030T-BS2-D	-	R88D-G□02H□
			1,3 Н·м	400 Вт	R88M-GP40030T-BS2	R88M-GP40030T-BS2-D	-	R88D-G□04H□

Кабели энкодера

Для серводвигателей со стандартным разъемом от 50 до 750 Вт

Обозначение	Характеристики	Длина	Модель	Внешний вид	
③	Кабель энкодера (50...750 Вт) R88M-G(50/100/200/400/750)30□-□□□-D R88M-GP(100/200/400)30□-□□□-D	Абсолютный энкодер T-□	1,5 м	R88A-CRGA001-5CR-E	
			3 м	R88A-CRGA003CR-E	
			5 м	R88A-CRGA005CR-E	
			10 м	R88A-CRGA010CR-E	
			15 м	R88A-CRGA015CR-E	
			20 м	R88A-CRGA020CR-E	
		Инкрементный энкодер H-□	1,5 м	R88A-CRGB001-5CR-E	
			3 м	R88A-CRGB003CR-E	
			5 м	R88A-CRGB005CR-E	
			10 м	R88A-CRGB010CR-E	
			15 м	R88A-CRGB015CR-E	
			20 м	R88A-CRGB020CR-E	

Для серводвигателей с круглым разъемом от 50 до 750 Вт

Обозначение	Характеристики	Длина	Модель	Внешний вид
④	Кабель энкодера (50...750 Вт) R88M-G(50/100/200/400/750)30□-□□□-D R88M-GP(100/200/400)30□-□□□-D	3 м	R88A-CRWA003C-DE	
		5 м	R88A-CRWA005C-DE	
		10 м	R88A-CRWA010C-DE	
		15 м	R88A-CRWA015C-DE	
		20 м	R88A-CRWA020C-DE	

Для серводвигателей от 900 до 1500 Вт

Обозначение	Характеристики	Длина	Модель	Внешний вид
⑤	Кабель энкодера (900...1500 Вт) R88M-G(1K0/1K5)30T-□ R88M-G(1K0/1K5)20T-□ R88M-G90010T-□	1,5 м	R88A-CRGC001-5NR-E	
		3 м	R88A-CRGC003NR-E	
		5 м	R88A-CRGC005NR-E	
		10 м	R88A-CRGC010NR-E	
		15 м	R88A-CRGC015NR-E	
		20 м	R88A-CRGC020NR-E	

Кабель аккумулятора для сервоприводов серии G с абсолютным энкодером

Обозначение	Характеристики	Длина	Модель	Внешний вид	
	Кабель аккумулятора абсолютного энкодера	Без аккумулятора в комплекте	0,3 м	R88A-CRGD0R3C-E	 Держатель аккумулятора
		С аккумулятором в комплекте	0,3 м	R88A-CRGD0R3C-BS-E	
	Резервный аккумулятор абсолютного энкодера 2000 мА·ч, 3,6 В	—	—	R88A-BAT01G	



Примечание. Кабель аккумулятора абсолютного энкодера предназначен только для удлинения и должен использоваться вместе с кабелем абсолютного энкодера.

Кабели питания

Для серводвигателей со стандартным разъемом от 50 до 750 Вт

Обозначение	Характеристики	Длина	Модель	Внешний вид	
⑥	Для серводвигателей от 50 до 400 Вт R88M-G(050/100/200/400)30□ R88M-GP(100/200/400)30□ Для серводвигателей с тормозом требуется отдельный кабель (R88A-CAGA□BR-E)	SmartStep 2	1,5 м	R7A-CAB001-5SR-E	
			3 м	R7A-CAB003SR-E	
			5 м	R7A-CAB005SR-E	
			10 м	R7A-CAB010SR-E	
			15 м	R7A-CAB015SR-E	
			20 м	R7A-CAB020SR-E	
	Для серводвигателей от 50 до 750 Вт R88M-G(050/100/200/400/750)30□ R88M-GP(100/200/400)30□ Для серводвигателей с тормозом требуется отдельный кабель (R88A-CAGA□BR-E)	SmartStep 2 (только 750 Вт) и Серия G	1,5 м	R88A-CAGA001-5SR-E	
			3 м	R88A-CAGA003SR-E	
			5 м	R88A-CAGA005SR-E	
			10 м	R88A-CAGA010SR-E	
			15 м	R88A-CAGA015SR-E	
			20 м	R88A-CAGA020SR-E	

Для серводвигателей с круглым разъемом от 50 до 750 Вт

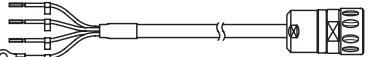
Обозначение	Характеристики	Длина	Модель	Внешний вид			
⑦	Для серводвигателей от 50 до 400 Вт R88M-G(050/100/200/400)30□ R88M-GP(100/200/400)30□	Без тормоза -S2-D	SmartStep 2	1,5 м	R7A-CAB001-5SR-DE		
				3 м	R7A-CAB003SR-DE		
				5 м	R7A-CAB005SR-DE		
				10 м	R7A-CAB010SR-DE		
				15 м	R7A-CAB015SR-DE		
				20 м	R7A-CAB020SR-DE		
		С тормозом -BS2-D			1,5 м	R7A-CAB001-5BR-DE	
					3 м	R7A-CAB003BR-DE	
					5 м	R7A-CAB005BR-DE	
					10 м	R7A-CAB010BR-DE	
					15 м	R7A-CAB015BR-DE	
					20 м	R7A-CAB020BR-DE	
	Для серводвигателей от 50 до 750 Вт R88M-G(050/100/200/400/750)30□ R88M-GP(100/200/400)30□	Без тормоза -S2-D	SmartStep 2 (только 750 Вт) и Серия G	3 м	R88A-CAWA003S-DE		
				5 м	R88A-CAWA005S-DE		
				10 м	R88A-CAWA010S-DE		
				15 м	R88A-CAWA015S-DE		
				20 м	R88A-CAWA020S-DE		
					С тормозом -BS2-D		
	5 м	R88A-CAWA005B-DE					
	10 м	R88A-CAWA010B-DE					
	15 м	R88A-CAWA015B-DE					
	20 м	R88A-CAWA020B-DE					

Для серводвигателей от 900 до 1500 Вт

Обозначение	Характеристики	Длина	Модель	Внешний вид				
⑧	Для серводвигателей от 900 до 1500 Вт R88M-G(1K0/1K5)30T□ R88M-G(1K0/1K5)20T□ R88M-G90010T□	Без тормоза -S2	Серия G	1,5 м	R88A-CAGB001-5SR-E			
				3 м	R88A-CAGB003SR-E			
				5 м	R88A-CAGB005SR-E			
				10 м	R88A-CAGB010SR-E			
				15 м	R88A-CAGB015SR-E			
				20 м	R88A-CAGB020SR-E			
			С тормозом -BS2			1,5 м	R88A-CAGB001-5BR-E	
						3 м	R88A-CAGB003BR-E	
						5 м	R88A-CAGB005BR-E	
						10 м	R88A-CAGB010BR-E	
						15 м	R88A-CAGB015BR-E	
						20 м	R88A-CAGB020BR-E	

Кабель тормоза со стандартным разъемом

Обозначение	Характеристики		Длина	Модель	Внешний вид
⑨	Только кабель тормоза Для серводвигателей с тормозом от 50 Вт до 750 Вт R88M-G(050/100/200/400/750)30□-BS2, R88M-GP(100/200/400)30□-BS2	SmartStep 2 и Серия G	1,5 м	R88A-CAGA001-5BR-E	
			3 м	R88A-CAGA003BR-E	
			5 м	R88A-CAGA005BR-E	
			10 м	R88A-CAGA010BR-E	
			15 м	R88A-CAGA015BR-E	
			20 м	R88A-CAGA020BR-E	

Разъемы

Разъемы для кабелей питания, энкодера и тормоза

Характеристики			Применимый серводвигатель	Модель
Разъемы для кабелей питания	Сторона привода (CNB)	–	R88M-G(050/100/200/400)30H□ R88M-GP(100/200/400)30H□	R7A-CNB01A
		Сторона двигателя	Стандартный разъем	R88M-G(050/100/200/400/750)30□ R88M-GP(100/200/400)30□
	R88M-G(1K0/1K5)30□-S2 R88M-G(1K0/1K5)20□-S2 R88M-G90010□-S2			MS3108E20-4S
	R88M-G(1K0/1K5)30□-BS2 R88M-G(1K0/1K5)20□-BS2 R88M-G90010□-BS2			MS3108E20-18S
	Круглый разъем (Hypertac)			R88M-G(50/100/200/400/750)30□-□□□-D R88M-GP(100/200/300)□-□□□-D
	Разъемы для кабелей энкодера	Сторона привода (CN2)	–	Все модели
Сторона двигателя		Стандартный разъем	R88M-G(050/100/200/400/750)30T-□ R88M-GP(100/200/400)30T-□	R88A-CNG01R
			R88M-G(050/100/200/400/750)30H-□ R88M-GP(100/200/400)30H-□	R88A-CNG02R
			R88M-G(1K0/1K5)30T-□ R88M-G(1K0/1K5)20T-□ R88M-G90010T-□	MS3108E20-29S
			Круглый разъем (Hypertac)	R88M-G(50/100/200/400/750)30□-□□□-D R88M-GP(100/200/300)□-□□□-D
Разъем кабеля тормоза	Сторона двигателя	Стандартный разъем	R88M-G(050/100/200/400/750)30□-BS2 R88M-GP(100/200/400)30□-BS2	R88A-CNG01B

Разъемы, поставляемые в комплекте с двигателем

Характеристики			Применимый серводвигатель	Модель
Разъем питания и тормоза (штыревой)	Круглый разъем (Hypertac)	–	R88M-G(50/100/200/400/750)30□-□□□-D R88M-GP(100/200/300)□-□□□-D	SRUC-06J-MSCN236
Разъем энкодера (штыревой)		–	R88M-G(50/100/200/400/750)30□-□□□-D R88M-GP(100/200/300)□-□□□-D	SRUC-17G-MRWN087

- Примечание:**
1. Все перечисленные кабели — гибкие и экранированные (кроме R88A-CAGA□□BR-E, которые являются только гибкими).
 2. Следующие кабели имеют исполнение IP67 (включая разъем): R88A-CRGC□□□NR-E, R88A-CAGB□□□SR-E, R88A-CAGB□□□BR-E, R88A-CRWA□□□C-DE, R88A-CAWA□□□S-DE и R88A-CAWA□□□B-DE.

ВСЕ РАЗМЕРЫ УКАЗАНЫ В МИЛЛИМЕТРАХ.

Чтобы перевести миллиметры в дюймы, умножьте на 0,03937. Чтобы перевести граммы в унции, умножьте на 0,03527.